

ШИФР T-10-11-01

участника муниципального этапа
всероссийской олимпиады школьников по
технологии в 2023-2024 учебном году

Внимание! Шифровать следует каждую
страницу Вашей письменной работы.

Ф. И. О. учащегося (в имен. пад.)

Черков
Виктор
Евгеньевич

Дата

рождения 18.09.2006

Образовательное учреждение (полное
название) Муниципальное автономное
общеобразовательное учреж-
дение "Средняя общеобразова-
тельная школа №4"

Город Мешок

Класс 11б

Ф. И. О. учителя (полностью)

Ашев Умар Шейхович



ВСЕРОССИЙСКАЯ ОЛИМПИАДА ШКОЛЬНИКОВ 2023/2024 гг.

МУНИЦИПАЛЬНЫЙ ЭТАП

ТЕХНОЛОГИЯ

ТЕХНИКА, ТЕХНОЛОГИИ И ТЕХНИЧЕСКОЕ ТВОРЧЕСТВО

10-11 КЛАССЫ

Шифр участника Т-Ю-11-01

Часть I

24

Инструкция по выполнению заданий

Вам предстоит выполнить теоретические и тестовые задания.

Время выполнения заданий теоретического тура 2 академических часа (90 минут).

Выполнение теоретических (письменных, творческих) заданий целесообразно организовать следующим образом:

- не спеша, внимательно прочитайте задание и определите, наиболее верный и полный ответ;
- отвечая на теоретический вопрос, обдумайте и сформулируйте конкретный ответ на поставленный вопрос;
- если Вы выполняете задание, связанное с заполнением таблицы или схемы, не старайтесь детализировать информацию, вписывайте только те сведения или данные, которые указаны в вопросе;
- особое внимание обратите на задания, в выполнении которых требуется выразить Ваше мнение с учетом анализа ситуации или поставленной проблемы. Внимательно и вдумчиво определите смысл вопроса и логику ответа (последовательность и точность изложения). Отвечая на вопрос, предлагайте свой вариант решения проблемы, при этом ответ должен быть кратким, но содержать необходимую информацию;
- после выполнения всех предложенных заданий еще раз удостоверьтесь в правильности выбранных Вами ответов и решений.

Выполнение тестовых заданий целесообразно организовать следующим образом:

- не спеша, внимательно прочитайте тестовое задание;
- определите, какой из предложенных вариантов ответа наиболее верный и полный;
- напишите букву, соответствующую выбранному Вами ответу;
- продолжайте, таким образом, работу до завершения выполнения тестовых заданий;
- после выполнения всех предложенных заданий еще раз удостоверьтесь в правильности ваших ответов;
- если потребуется корректировка выбранного Вами варианта ответа, то неправильный вариант ответа зачеркните крестиком, и рядом напишите новый.



ВСЕРОССИЙСКАЯ ОЛИМПИАДА ШКОЛЬНИКОВ 2023/2024 гг.
МУНИЦИПАЛЬНЫЙ ЭТАП
ТЕХНОЛОГИЯ
ТЕХНИКА, ТЕХНОЛОГИИ И ТЕХНИЧЕСКОЕ ТВОРЧЕСТВО
10-11 КЛАССЫ

Шифр участника Т-10-11-01

Предупреждаем Вас, что:

– при оценке тестовых заданий, где необходимо определить один правильный ответ, 0 баллов выставляется за неверный ответ и в случае, если участником отмечены несколько ответов (в том числе правильный), или все ответы;

– при оценке тестовых заданий, где необходимо определить все правильные ответы, 0 баллов выставляется, если участником отмечены неверные ответы, большее количество ответов, чем предусмотрено в задании (в том числе правильные ответы) или все ответы.

Задание теоретического тура считается выполненным, если Вы вовремя сдаете его членам жюри.

Максимальная оценка – 25 баллов.

Желаем удачи!



ВСЕРОССИЙСКАЯ ОЛИМПИАДА ШКОЛЬНИКОВ 2023/2024 гг.

МУНИЦИПАЛЬНЫЙ ЭТАП

ТЕХНОЛОГИЯ

ТЕХНИКА, ТЕХНОЛОГИИ И ТЕХНИЧЕСКОЕ ТВОРЧЕСТВО

10-11 КЛАССЫ

Шифр участника Т-10-11-01

Общая часть

24

1. Показатель качества изделия, относящийся к одному из его свойств, называется:

- а) унитарным
- б) базисным
- в) единичным
- г) интегральным
- д) интеграционным

+

Ответ: б

2. Организацию производства нужно начинать с:

- а) стратегии
- б) тактики
- в) рабочего места
- г) договора

+

Ответ: а

3. Процессы, формирующие условия для нормального хода основного процесса производства называются ...

Ответ: подготовительные

+

4. Объединение основных, обслуживающих и естественных процессов, направленных на изготовление определенной продукции, называется ...

Ответ: производственные процессы

+



ВСЕРОССИЙСКАЯ ОЛИМПИАДА ШКОЛЬНИКОВ 2023/2024 гг.

МУНИЦИПАЛЬНЫЙ ЭТАП





ТЕХНОЛОГИЯ

ТЕХНИКА, ТЕХНОЛОГИИ И ТЕХНИЧЕСКОЕ ТВОРЧЕСТВО

10-11 КЛАССЫ

Шифр участника Т-10-11-01

5. Соотнесите знаки с их названием:

Б	1	«Не сорите!» Он означает, что упаковку этого товара настоятельно рекомендуют выбросить в урну	а	
Г	2	Беречь от влаги	б	
А	3	Знак «Горюче». Его помещают на горючие и легковоспламеняющиеся товары, которые содержат спирт, бензин или газ	в	
В	4	Знак "Срок годности товара после вскрытия упаковки". Почти всегда встречается на кремах, гелях, тониках и антиперспирантах. Рядом ставят число и букву М, что означает число месяцев	г	

Ответ: 1 Б; 2 Г; 3 А; 4 В



Специальная часть

6. Вставьте пропущенный термин

3d-моделирование – это процесс разработки математического представления на основе координат любой поверхности объекта в трех измерениях с помощью специализированного программного обеспечения путем манипулирования ребрами, вершинами и полигонами в моделируемом пространстве.

Ответ: 3d-моделирование



7. Какую роль в конструкции выполняет втулка?



ВСЕРОССИЙСКАЯ ОЛИМПИАДА ШКОЛЬНИКОВ 2023/2024 гг.

МУНИЦИПАЛЬНЫЙ ЭТАП

ТЕХНОЛОГИЯ

ТЕХНИКА, ТЕХНОЛОГИИ И ТЕХНИЧЕСКОЕ ТВОРЧЕСТВО

10-11 КЛАССЫ

Шифр участника Т-10-11-01

- а) крепление балок
- б) крепление оси
- в) крепление гусениц

Ответ: б +

8. Самое низкое содержание углерода

- а) в чугуне
- б) в стали
- в) в графите
- г) в алмазе

Ответ: б +

9. Какие виды пластмасс быстро разлагаются и не загрязняют планету? Чем их состав отличается от состава широко используемых пластмасс?

Ответ: Быстрее всего разлагаются полилактидные пакеты. Между полилактидами более слабая связь

10. Укажите хронологический порядок создания следующих технологий:

- а. Нанотехнологии;
- б. Информационные технологии;
- в. Лазерные технологии;
- г. Технологии 3D печати

Ответ: бгва +



ВСЕРОССИЙСКАЯ ОЛИМПИАДА ШКОЛЬНИКОВ 2023/2024 гг.

МУНИЦИПАЛЬНЫЙ ЭТАП

ТЕХНОЛОГИЯ

ТЕХНИКА, ТЕХНОЛОГИИ И ТЕХНИЧЕСКОЕ ТВОРЧЕСТВО

10-11 КЛАССЫ

Шифр участника Т-10-11-01

11. Какая шестеренка будет крутиться быстрее 1 или 2?

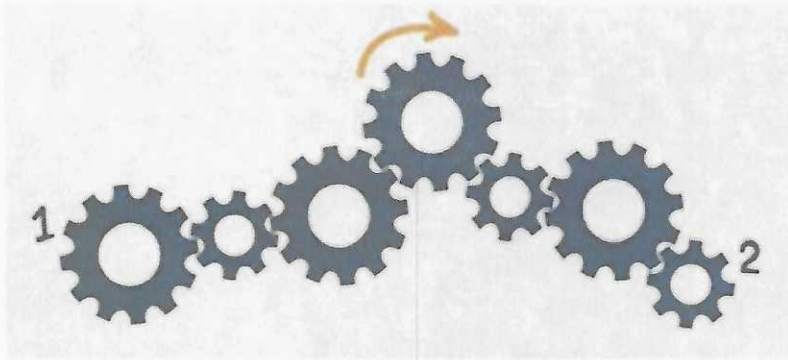

Ответ: 2 +

12. По представленному фото определите тип станка, используемый для изготовления данного изделия из тонколистовой фанеры

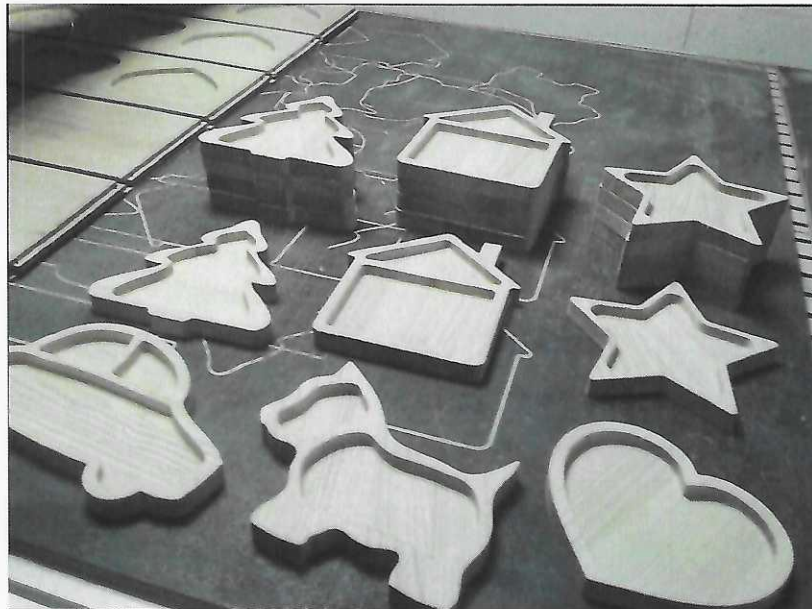

Ответ: фрезерной +



ВСЕРОССИЙСКАЯ ОЛИМПИАДА ШКОЛЬНИКОВ 2023/2024 гг.
МУНИЦИПАЛЬНЫЙ ЭТАП
ТЕХНОЛОГИЯ
ТЕХНИКА, ТЕХНОЛОГИИ И ТЕХНИЧЕСКОЕ ТВОРЧЕСТВО
10-11 КЛАССЫ

Шифр участника _____

13. При закалке и отжиге стали происходит:

- 1) изменение химического состава стали;
- 2) изменение плотности;
- 3) изменение структуры стали;
- 4) изменение твердости.

Ответ: 3 +

14. В карманном фонаре используется электрическая лампочка, рассчитанная на напряжение 3,5 В и три гальванических элемента, соединенных

- 1) параллельно;
- 2) последовательно;
- 3) смешано

Ответ: 2 +

15. Преобразовательная деятельность человека, в результате которой создаются материальные ценности, это:

- 1) наука;
- 2) искусство;
- 3) материальная культура;
- 4) духовная культура

Ответ: 3 +

16. С помощью каких приемов возможно зрительно увеличить высоту помещения?

- а) окрасить потолок в темный цвет;
- б) оклеить стены обоями с вертикальной полосой;
- в) окрасить потолок в светлые тона;
- г) оклеить стены обоями с горизонтальным рисунком;



ВСЕРОССИЙСКАЯ ОЛИМПИАДА ШКОЛЬНИКОВ 2023/2024 гг.
МУНИЦИПАЛЬНЫЙ ЭТАП
ТЕХНОЛОГИЯ
ТЕХНИКА, ТЕХНОЛОГИИ И ТЕХНИЧЕСКОЕ ТВОРЧЕСТВО
10-11 КЛАССЫ

Шифр участника Т-Ю-11-01

д) сделать подвесной потолок.

Ответ: дв f

17. В чем основное технико-экономическое преимущество станков с ЧПУ?

- 1) уменьшение веса станка;
- 2) улучшение дизайна станка;
- 3) улучшение доли участия рабочего в технологическом процессе;
- 4) расширение технологических возможностей станка

Ответ: 4 f

18. Какой вид пластика используется для производства корпусов современных самолетов и кораблей, а также винтов самолетов и вертолетов? В чем его особенность?

Ответ: Гластик ABS. Он более тугоплавкий, прочный, жесткий. f

19. Какую роль выполняет человек при работе на станке с ЧПУ?

Ответ: тех обслуживание станков f

20. Приведите три примера художественной обработки металлов и сплавов:

Ответ: чеканка, травировка, ковка f

Кейс-задание

21. Вам необходимо спроектировать процесс изготовления ножки стола



ВСЕРОССИЙСКАЯ ОЛИМПИАДА ШКОЛЬНИКОВ 2023/2024 гг.
МУНИЦИПАЛЬНЫЙ ЭТАП
ТЕХНОЛОГИЯ
ТЕХНИКА, ТЕХНОЛОГИИ И ТЕХНИЧЕСКОЕ ТВОРЧЕСТВО
10-11 КЛАССЫ

Шифр участника _____

Требуется обосновать выбор материалов, формы, технологии изготовления, возможность художественной отделки, выполнить эскиз с простановкой выбранных вами размеров. Задание выполните на бланке работы.

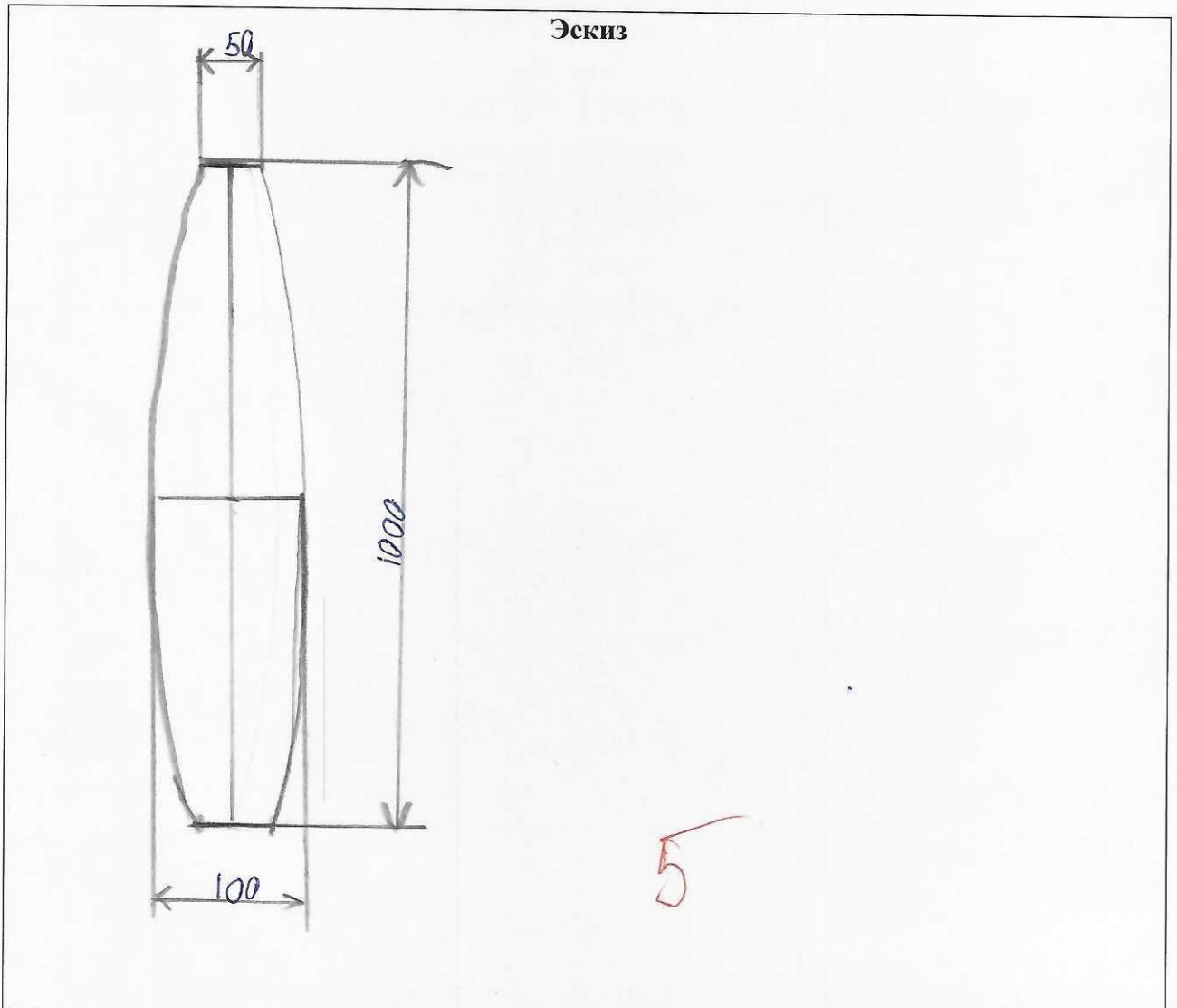

Технология изготовления

- 1) Заготовку с квадратными торцами строгать до восьмигранника
- 2) На токарном станке придать цилиндрическую форму
- 3) Обтачивать, как на чертеже



ВСЕРОССИЙСКАЯ ОЛИМПИАДА ШКОЛЬНИКОВ 2023/2024 гг.

МУНИЦИПАЛЬНЫЙ ЭТАП

ТЕХНОЛОГИЯ

ТЕХНИКА, ТЕХНОЛОГИИ И ТЕХНИЧЕСКОЕ ТВОРЧЕСТВО

10-11 КЛАССЫ

Шифр участника Т-10-11-01

5) Декорируем изделие аджигой

Обоснование выбора формы

Такая форма является простой в изготовлении, а также очень устойчивой

Обоснование выбора материала

Дуб - красивая и прочная порода древесины

Обоснование выбора отделки

Аджега не портит структуру древесины.
Это очень простой способ декорирования.